

Instrukcja
obsługi i montażu

VIESSMANN

Stacja zmiękczenia wody
AQUASTILLA 25 SMART
AQUASTILLA DUO SMART



iOS



Android

Zeskanuj kod QR dla wybranego systemu, aby pobrać aplikację.

SPIS TREŚCI

1. ZAWARTOŚĆ ZESTAWU	3
2. WYMOGI INSTALACYJNE	4
3. WYTYCZNE BEZPIECZEŃSTWA	6
4. SPECYFIKACJA I WYMIARY	8
5. SCHEMAT BUDOWY STACJI ZMIĘKCZANIA WODY	10
6. INSTALACJA BY-PASSU.....	11
7. UŻYTKOWANIE BY-PASSU.....	13
8. CYKLE PRACY URZĄDZENIA	14
9. PODŁĄCZENIE URZĄDZENIA DO INSTALACJI.....	16
10. USTAWIENIA STACJI ZMIĘKCZANIA WODY	17
11. INSTRUKCJA CZUJNIKA ANTYZALANIEWEGO F104F	25
12. PAROWANIE Z APLIKACJĄ.....	29
13. APLIKACJA MOBILNA	30
14. WYKRYWANIE PROBLEMÓW	35
15. CERTYFIKATY	37
16. UTYLIZACJA.....	38

1. ZAWARTOŚĆ ZESTAWU

Opis	Ilość
Stacja uzdatniania wody	1 szt.
By-pass	1 szt.
Zasilacz 12V	1 szt.
Wąż do popłuczyn	1 szt.
Bezprzewodowy czujnik zalania	1 szt.
Instrukcja obsługi i montażu	1 szt.

Instrukcja obsługi

2. WYMOGI INSTALACYJNE

Szanowny Kliencie

Dziękujemy za zakup naszego systemu uzdatniania wody – inteligentnego zmiękczacza kontrolowanego przez sterowaną elektronicznie głowicę oraz aplikację. Działanie urządzenia oparte zostało na nowoczesnej technologii obrotowych dysków ceramicznych odpornych na osadzanie się zanieczyszczeń powszechnie występujących w wodzie. Zmiękczacze pozwoli Ci korzystać z uzdatnionej wody najwyższej jakości. Przed podłączeniem urządzenia, w celu uniknięcia uszkodzeń spowodowanych niewłaściwą obsługą, prosimy o uważne zapoznanie się z niniejszą instrukcją. Należy zwrócić szczególną uwagę na zasady bezpieczeństwa. Instalacja urządzenia musi zostać w całości wykonana zgodnie z dobrą praktyką budowlaną i przepisami obowiązującego w Polsce prawa.

2. WYMOGI INSTALACYJNE (ciąg dalszy)

Zmiękcacz należy przechowywać i transportować wyłącznie w pozycji pionowej. Zmiękcacz może być przechowywany przed montażem maksymalnie przez 1 rok. Zaleca się, aby urządzenie zostało podłączone i uruchomione wyłącznie przez wykwalifikowany personel. Temperatura w pomieszczeniu, w którym jest przechowywany przed instalacją i następnie pracuje zmiękcacz nie może być niższa niż 5°C i wyższa niż 38°C. W przypadku zamarznięcia zmięczacza gwarancja nie obejmuje tego rodzaju uszkodzeń. Przed instalacją należy zamknąć główny zawór wody. Zawsze należy montować zawór obejścia by-pass dołączony do zestawu. Zawór obejścia by-pass umożliwia zamknięcie dopływu wody do zmięczacza na wypadek serwisu lub braku zasilania, przy zachowaniu dostępności wody w instalacji domowej. W pobliżu urządzenia powinna znajdować

się kanalizacja do odprowadzania popłuczyn po procesie regeneracji złoża. Zmiękcacz wymaga gniazda 100 – 240 V, 50/60 Hz, stale pod napięciem, w suchym miejscu w odległości do 1,5 metra. Instalacja wodna zasilająca zmiękcacz musi być wyposażona w filtr mechaniczny o dokładności 100 µm lub większej w celu zabezpieczenia przed zanieczyszczeniami. Po instalacji należy wykonać test ciśnieniowy. W instalacjach wodociągowych z hydroforem należy unikać napowietrzania wody w hydroforze – stosować hydrofony membranowe. Wybrane miejsce powinno umożliwiać swobodny dostęp do urządzenia podczas okresowego uzupełniania soli w zbiorniku solanki.

3. WYTYCZNE BEZPIECZEŃSTWA

Instalacja musi być zgodna z krajowymi przepisami dotyczącymi robót hydraulicznych i elektrycznych.

Użytkowanie urządzenia niezgodnie z instrukcją może spowodować trwałe uszkodzenie systemu lub jego nieprawidłową pracę.

System uzdatniania wody należy eksploatować zgodnie z jego przeznaczeniem. Niezastosowanie się do zasad użytkowania, zawartych w instrukcji skutkuje utratą gwarancji.

Należy ostrożnie obchodzić się ze zmiękczaczem. Nie odwracać do góry dnem, nie upuszczać i nie stawiać na ostrych krawędziach.

Nie umieszczać zmiękczacza:

- w miejscach narażonych na mróz;
- w miejscach z bezpośrednim dostępem światła słonecznego;
- w miejscach narażonych na opady.

Nie należy ingerować w budowę zmiękczacza. Wszelkie zmiany konstrukcyjne skutkują utratą gwarancji.

Niewłaściwe użytkowanie zmiękczacza może skutkować utratą zdrowia lub życia.

Nie należy dotykać wtyczki kabla zasilającego mokrymi lub wilgotnymi rękami. Jeśli zostanie zaobserwowane uszkodzenie kabla zasilającego lub wtyczki należy odciąć źródło zasilania, a następnie natychmiast skontaktować się z serwisem uprawnionym do napraw tego typu.

Nie należy używać uszkodzonego urządzenia. Po zaobserwowaniu usterki należy skontaktować się z serwisem w celu dokonania naprawy lub kontroli. Ważne by system uzdatniania wody znajdował się w bezpiecznym miejscu. Należy unikać kontaktu części elek-

trycznych zmiękczacza z wodą.

Należy unikać polewania zmiękczacza lub jego części bieżącą wodą.

Maksymalna temperatura wody wejściowej do zmiękczacza to 38°C.

Zmiękczacze do prawidłowej regeneracji wymaga wydajności instalacji wodnej min. 11 l/min.

Maksymalne dopuszczalne ciśnienie na wlocie wynosi 6 bar. W razie konieczności należy użyć zaworu redukcyjnego.

Wszelkie naprawy powinny być wykonywane jedynie przez przeszkolonych i uprawnionych do tego zadania serwisantów.

Należy chronić urządzenie przed kontaktem z ostrymi narzędziami, wpływem wysokiej temperatury lub ogniem.

Należy odpowiednio zabezpieczyć miejsce podłączenia urządzenia do prądu.

Zmiękczacze należy okresowo kontrolować podczas jego pracy.

Do prawidłowego funkcjonowania systemu niezbędne jest okresowe dosypywanie soli do zbiornika solanki. Zaniechanie tej czynności może skutkować nieprawidłowym działaniem lub uszkodzeniem urządzenia.

Przy planowanym czyszczeniu zmiękczacza lub jego przemieszczeniu należy odłączyć system od prądu. Jeśli wtyczka urządzenia nie zostanie odłączona należy pamiętać, że nieprzerwanie znajduje się pod napięciem.

Nierozważne użytkowanie urządzenia podłączonego do prądu może skutkować dotkliwym porażeniem lub śmiercią.

3. WYTYCZNE BEZPIECZEŃSTWA (ciąg dalszy)

Instalacja elektryczna, do której ma zostać podłączone urządzenie musi spełniać krajowe normy.

Do zasilania zmiękczacza należy używać wyłącznie dostarczonego w komplecie z urządzeniem zasilacza.

Zmiękczacze zasilany jest napięciem 12 V. Dołączony do zmiękczacza zasilacz 12 V należy podłączyć do znajdującego się w suchym miejscu gniazda 100 – 240 V, 50/60 Hz zabezpieczonego przed przepięciami.

Ze względów bezpieczeństwa dzieci oraz osoby nieupoważnione nie powinny przebywać w pobliżu systemu uzdatniania wody.

Zmiękczacze nie może być używany do zmiękczenia wody o ponadnormatywnych parametrach fizyczno-chemicznych i bakteriologicznych.

Wszelkie ustawienia i prace przy urządzeniu należy wykonywać zgodnie z zaleceniami zawartymi w niniejszej instrukcji obsługi. Inne prace przy urządzeniu może wykonywać wyłącznie wykwalifikowany personel.

Zgłoszenie uruchomienia oraz dane kontaktowe wykwalifikowanych instalatorów znajdują się stronie [www](#).

Dyrektywa 2012/19/UE wymaga, by sprzęt elektryczny i elektroniczny był utylizowany zgodnie z wymogami dotyczącymi zużytego sprzętu elektrycznego i elektronicznego (WEEE). Państwa stosują tę dyrektywę lub podobne przepisy, które mogą się różnić w zależności od regionu. Należy zapoznać się z krajowymi i lokalnymi uregulowaniami w zakresie prawidłowej utylizacji sprzętu.

Ważne!

Jakiegokolwiek zmiany lub modyfikacje nieautoryzowane przez stronę odpowiedzialną za zgodność mogą pozbawić użytkownika prawa do roszczeń reklamacyjnych.

Instrukcja obsługi

4. SPECYFIKACJA I WYMIARY

	Model	25 SMART	DUO SMART
Parametr	Jednostka	Wartość	
Przyłącze IN/OUT	cale	3/4	
Przyłącze popłuczyn	cale	1/2	
Przyłącze solanki	cale	3/8	
Wymiary zbiornika na żywicę	cale	10 x 35	
Objętość żywicy	litry	25	20
Objętość węgla aktywnego	litry	-	10
Wymiary zmiękczacza	Wysokość	mm	1120
	Szerokość	mm	320
	Głębokość	mm	450
Napięcie wejściowe	V Hz	100 - 240 50 ~ 60	
Napięcie wyjściowe	V A	12 1,5	
Maksymalny pobór mocy	W	18	
Temperatura pracy	°C	5 - 38	
Zakres ciśnienia pracy	bar	1,5 - 6	
Przepływ nominalny	m ³ /h	1,5	
Typ regeneracji	-	Objętościowy opóźniony Up-Flow lub Ręczny	
Język menu	-	Polski, Angielski	
Dodatkowe funkcje	-	Możliwość poboru wody podczas regeneracji By-pass w zestawie Możliwość ustawienia twardości wody po urządzeniu za pomocą pokrętła WiFi Tryb wakacyjny Zabezpieczenie przeciwwaleniowe Czujnik poziomu soli Zbliżeniowy czujnik ruchu Bezprzewodowy czujnik antyzalanyowy	

4. SPECYFIKACJA I WYMIARY (ciąg dalszy)

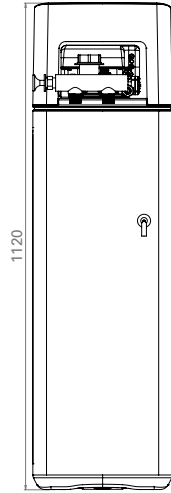
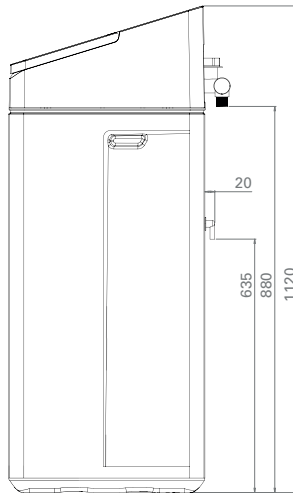
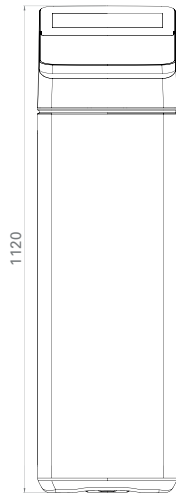
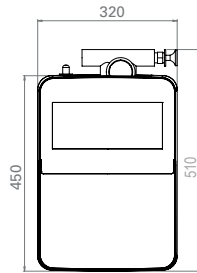

głowica widok z przodu



głowica widok z tyłu

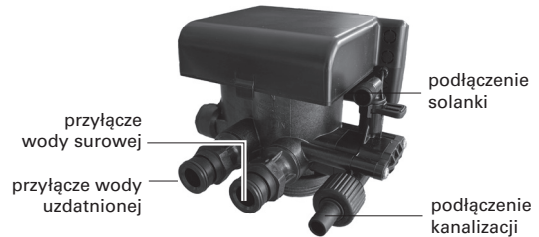

5. SCHEMAT BUDOWY STACJI ZMIĘKCZANIA WODY

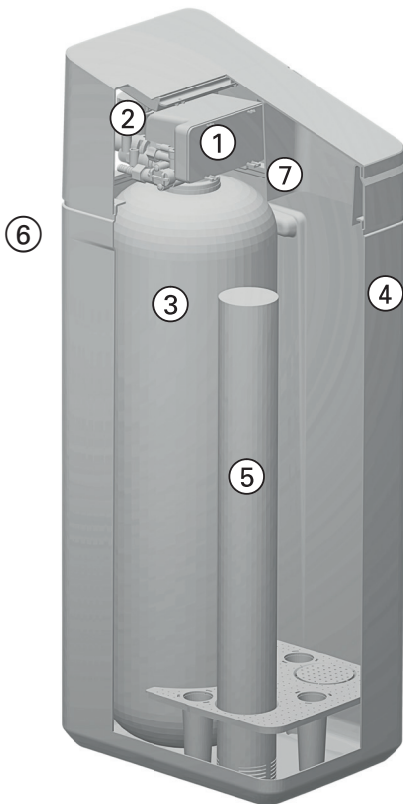

- ① Głowica jest najważniejszą częścią zmiękczacza. Jej praca oparta jest na technologii dysków ceramicznych, które w zależności od położenia względem siebie, uruchamiają kolejne cykle pracy i regeneracji. Dzięki fabrycznym ustawieniom zmiękczacza jest zdolny do pracy praktycznie zaraz po instalacji. Jedyne wartości, które należy wprowadzić, to aktualna godzina, twardość wody oraz godzina regeneracji (najbardziej dogodna dla użytkowników).
- ② By-pass to kolejny ważny element, który spełnia kilka istotnych funkcji w pracy zmiękczacza. Dzięki niemu w łatwy i szybki sposób można podłączyć lub odłączyć zmiękczacza od istniejącej instalacji wodnej. Dodatkowo umożliwia ustawienie optymalnego dla użytkownika poziomu twardości szczątkowej.
- ③ Zbiornik wypełniony jest złożem jonowymiennym, na którym zachodzi proces zmiękczenia. W wersji Aquastilla Duo Smart wewnątrz butli znajduje się również węgiel aktywny oraz KDF, które dodatkowo poprawiają parametry wody. Dla optymalnego funkcjonowania urządzenia żywicę, węgiel aktywny i KDF należy wymieniać nie rzadziej niż co 10 lat (w zależności od jakości wody).
- ④ Obudowa zmiękczacza wykonana jest z wytrzymałego, elastycznego tworzywa. Pełni ona funkcję zbiornika na sól i solankę. W jej wnętrzu zamontowana jest butla ze złożem jonowymiennym oraz zawór pływakowy kontrolujący poziom solanki w zbiorniku, zabezpieczając urządzenie przed nadmiernym wypełnieniem. Na tylnej ścianie obudowy znajduje się kolanko przelewowe.
- ⑤ Zawór pływakowy reguluje proces dolewania wody do zbiornika i zasysania solanki. Od jego prawidłowego funkcjonowania zależy poprawność procesu regeneracji.
- ⑥ Kolanko przelewowe zabezpiecza przed przepelnieniem zbiornika solanki.
- ⑦ Czujnik poziomu soli.

6. INSTALACJA BY-PASSU

Wykonaj instalację zgodnie z odpowiednimi normami dotyczącymi zasad budowy instalacji do wody pitnej.

Etapy montażu zaworu by-pass.

Montaż zaworu by-pass do głowicy stacji zmiękczenia wody AquaStilla SMART przedstawiono na rysunku poniżej. Opis schematu postępowania:

1. Należy upewnić się, że turbinka przepływomierza jest zamontowana w gnieździe wylotowym szybkozłącza zaworu by-pass.

2. Zabezpieczyć powstałe złącze przy użyciu zawleczek. Wcisnąć zawleczkę w otwory w zaworze aż słyszalny/wyczuwalny będzie „click”. Dopiero wtedy utworzone połączenie będzie bezpieczne w użytkowaniu.

3. Włożyć czujnik przepływu do odpowiedniego gniazda w zaworze by-pass na wylocie ze stacji uzdatniania. Czujnik powinien pewnie zatrzasnąć się w gnieździe.

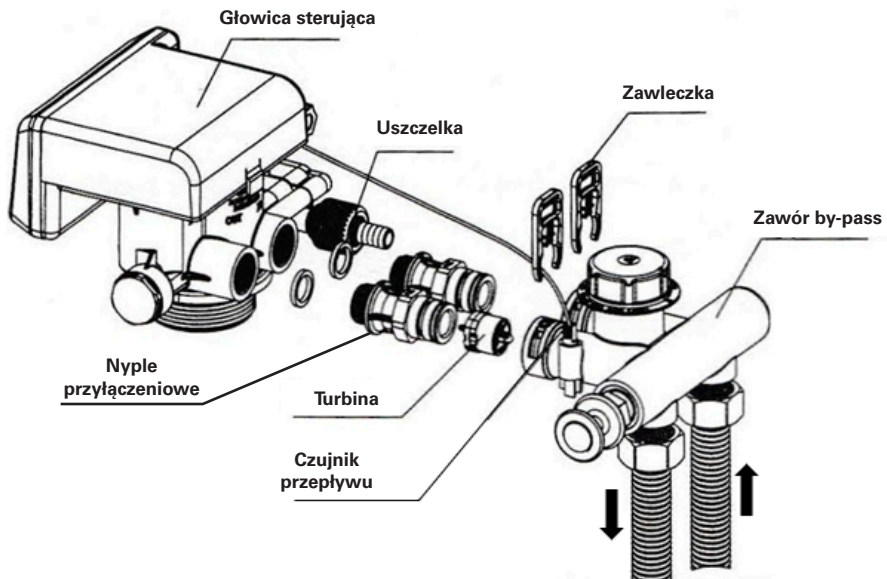





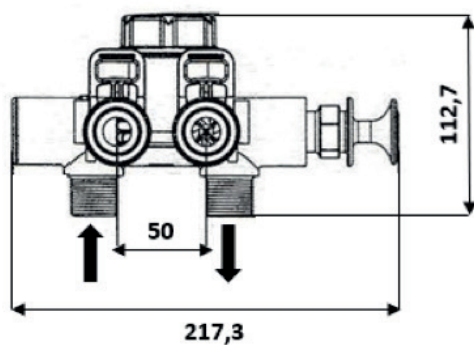
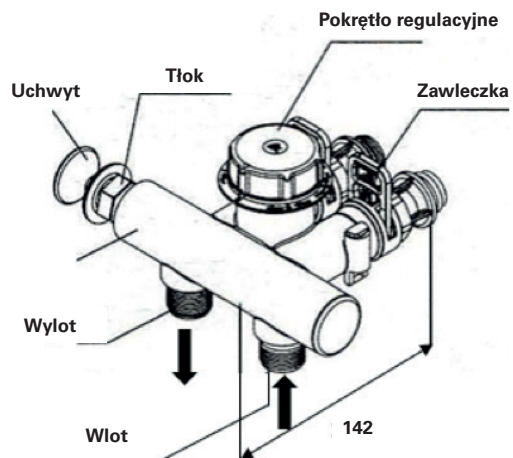

6. INSTALACJA BY-PASSU (ciąg dalszy)

Zawór by-pass do stacji zmiękczenia wody AquaStilla 25 Smart.

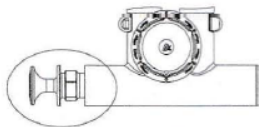

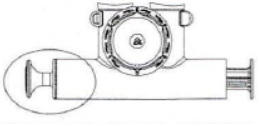
7. UŻYTKOWANIE BY-PASSU

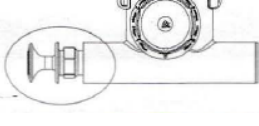
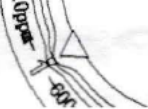
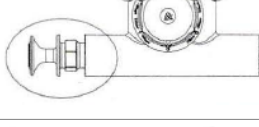
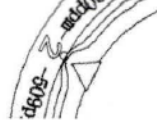
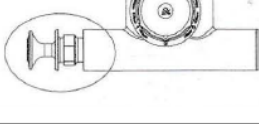
Ustawienia uchwyty i pokrętła zaworu by-pass.

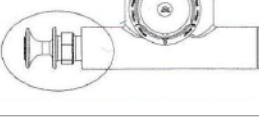
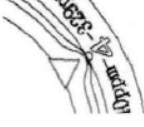
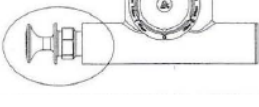
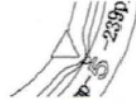
Funkcja	Pozycja uchwyty	Pozycja pokrętła	Uwagi
Praca			Strzałka jest w pozycji „0”. Brak mieszania wody twardej ze zmiękczoną. Cała woda przepływa przez złożo zmiękcżające.
By-pass			Strzałka jest w pozycji „0”. Popchnij uchwyt do końca.
Mieszanie Etap 1			Strzałka jest w pozycji „1”. Twardość wody wejściowej: 28,6 - 33,7 dH. Twardość wody wyjściowej: 2,8 - 5,0 dH.
Mieszanie Etap 2			Strzałka jest w pozycji „2”. Twardość wody wejściowej: 23,6 - 28,5 dH. Twardość wody wyjściowej: 2,8 - 5,0 dH.
Mieszanie Etap 3			Strzałka jest w pozycji „3”. Twardość wody wejściowej: 18,5 - 23,5 dH. Twardość wody wyjściowej: 2,8 - 5,0 dH.
Mieszanie Etap 4			Strzałka jest w pozycji „4”. Twardość wody wejściowej: 13,4 - 18,4 dH. Twardość wody wyjściowej: 2,8 - 5,0 dH.
Mieszanie Etap 5			Strzałka jest w pozycji „5”. Twardość wody wejściowej: 8,4 - 13,3 dH. Twardość wody wyjściowej: 2,8 - 5,0 dH.

Instrukcja obsługi

8. CYKLE PRACY URZĄDZENIA

Podczas pracy urządzenia, na wyświetlaczu będzie widoczna nazwa aktualnego cyklu pracy, aktualna prędkość przepływu wody, objętość wody pozostała do regeneracji i przewidywana data regeneracji. W czasie regeneracji widoczna będzie

nazwa aktualnego cyklu regeneracji, chwilowa prędkość przepływu wody i przewidywany czas zakończenia cyklu regeneracji. W trakcie regeneracji złoża możliwy jest pobór wody surowej.

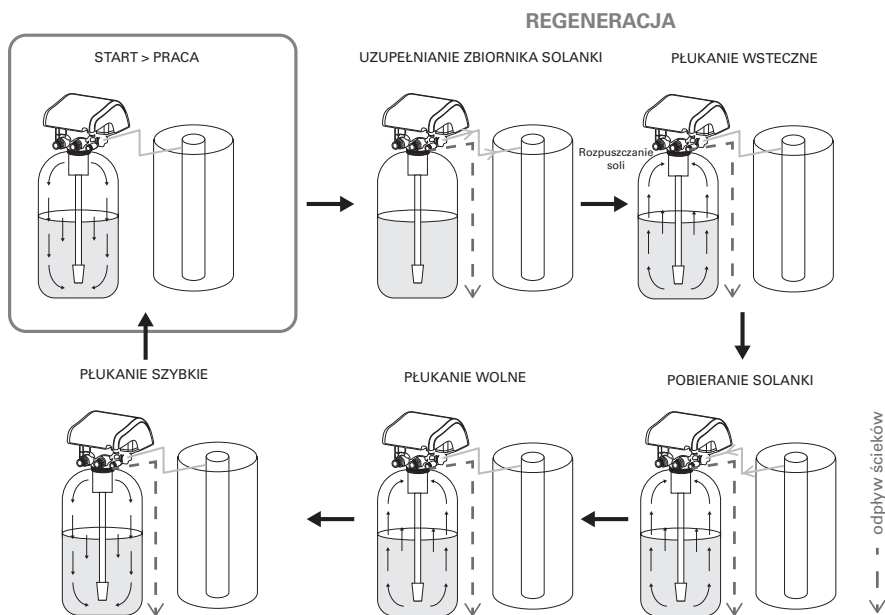

8. CYKLE PRACY URZĄDZENIA (ciąg dalszy)

ZMIĘKCZANIE WODY – urządzenie jest w pozycji cyklu – zmiękczenie wody. Woda surowa wpływa przez głowicę do zbiornika ze złożem jonowymiennym. Przepływając przez złożę ulega zmiękczeniu i następnie kierowana jest do góry przez rurę dystrybucyjną do głowicy i dalej do instalacji.

UZUPEŁNIENIE ZBIORNIKA SOLANKI – urządzenie jest w pozycji cyklu – uzupełnianie zbiornika solanki. Woda zmiękczona jest nalewana do zbiornika z solą w celu przygotowania roztworu solanki do regeneracji. Poziom solanki (wody w zbiorniku z solą) regulowany jest czasem nalewania wody. Po nalaniu wody do zbiornika solanki rozpoczyna się rozpuszczanie soli tabletkowanej. W tym czasie urządzenie zmiękcza wodę. Rozpuszczanie trwa 240 min. Po tym czasie następuje regeneracja żywicy zmiękczałcej.

PŁUKANIE WSTECZNE – urządzenie w pozycji cyklu – płukanie wsteczne (przeciwprądowe). Woda surowa wpływa do zbiornika ze złożem jonowymiennym przez zawór wlotowy i kierowana jest do dołu rurką centralną. Woda przepływa przez złożę, płucze je i spulchnia, a następnie kierowana jest do kanalizacji.

POBIERANIE SOLANKI – urządzenie w pozycji cyklu – pobieranie solanki. Woda surowa wraz z solanką wpływa do zbiornika ze złożem zmiękczałczającym. Przepływając przez złożę w zbiorniku regeneruje jego zdolność jonowymienną. Po przepłynięciu przez złożę kierowana jest do kanalizacji. Po wyczerpaniu całej solanki ze zbiornika solanki złożę jonowymiennie jest płukane powoli wodą, co gwarantuje dokładne przemycie go i odpowiednie warunki dla regeneracji.

PŁUKANIE SZYBKIE – urządzenie jest w pozycji cyklu – płukanie szybkie. Złożę jest płukane z pozostałości solanki oraz układane. Po przepłynięciu przez złożę woda kierowana jest do góry przez rurę dystrybucyjną i dalej do kanalizacji. Po zakończeniu regeneracji urządzenie przechodzi automatycznie w pozycję cyklu **ZMIĘKCZANIE WODY**.

Dla poprawnej regeneracji wymagane są szybsze przepływy wody, więc szumy z nimi związane mogą być większe niż podczas normalnej pracy zmiękczacza.

Proces regeneracji fabrycznie zaprogramowany jest na godzinę 00:00. Całość procesu łącznie z rozpuszczaniem soli trwa ok 6 godzin. W trakcie rozpuszczania soli (4 godziny) zmiękczacza dostarcza zmiękczoną wodę.

9. PODŁĄCZENIE URZĄDZENIA DO INSTALACJI

Urządzenie zaleca się przyłączyć do instalacji za pomocą węży elastycznych (nie są elementem zestawu). Należy zainstalować filtr mechaniczny o dokładności 100 mikronów lub większej. Filtry wstępne instalowane są w celu zabezpieczenia instalacji wodnych oraz urządzeń sanitarnych przed zanieczyszczeniami: rdzą, drobinami piasku, mułem, włóknami uszczelnień hydraulicznych, itp. Instalowanie filtrów mechanicznych przed stacjami uzdatniania wody wydłuży ich żywotność i zapewni prawidłową pracę urządzenia.

Na głowicy sterującej należy zlokalizować wlot (oznaczony IN) i wylot (oznaczony OUT) wody z urządzenia. Na wylocie z urządzenia (w by-passie) powinna znajdować się turbina. Przed przystąpieniem do montażu należy sprawdzić czy turbina swobodnie się obraca (np. silnie w nią dmuchając). Do montażu urządzenia należy użyć materiałów przeznaczonych do instalacji wodnych.

Podłączenie urządzenia do kanalizacji

Elastyczny wąż należy podłączyć do króćca odprowadzającego popłuczyny i zabezpieczyć obejmą na wąż 1/2 cala. Drugi koniec węża podłączyć do kanalizacji. Wąż odprowadzający popłuczyny powinien być poprowadzony poniżej głowicy urządzenia, niezagięty na żadnym odcinku. Należy zabezpieczyć wąż w taki sposób by uniemożliwić zalanie pomieszczenia.

Podłączenie kolanka przelewowego do kanalizacji

Jeśli układ poboru solanki i napełniania zbiornika nie działa prawidłowo, może dojść do nadmiernego napełnienia zbiornika. Nadmiar solanki odprowadzany jest wtedy kolankiem przelewowym na zewnątrz urządzenia. Aby uniknąć zalania pomieszczenia w wypadku nieprawidłowego działania zmiękczacza, należy połączyć kolanko przelewowe z odpływem do kanalizacji przy użyciu węża elastycznego.

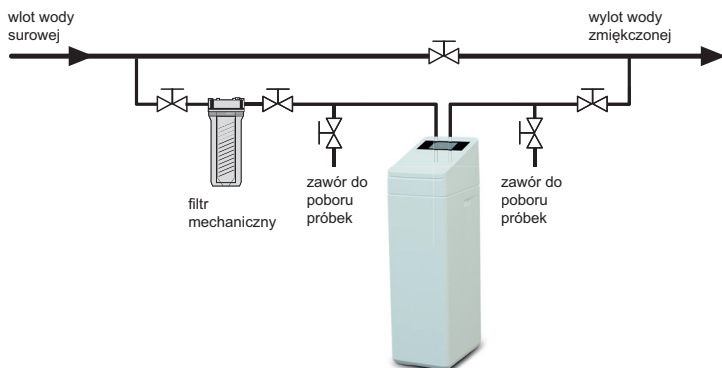

10. USTAWIENIA STACJI ZMIĘKCZANIA WODY

PROGRAMOWANIE ZMIĘKCZACZA

Po włożeniu wtyczki do gniazda elektrycznego na wyświetlaczu pojawiają się opcje ustawienia zmiękczacza, rozpoczynając od ustawienia języka.

KROK 1: USTAWIENIE JĘZYKA

Po pojawieniu się menu wyboru języka, wybierz właściwy język, a następnie naciśnij przycisk "Zatwierdź"



Język podczas dalszego użytkowania można zmienić wchodząc w menu głównym w "Ustawienia", a następnie "Język".

KROK 2: ŁĄCZENIE Z SIECIĄ WI-FI

Po zakończeniu poprzedniego kroku w okienku pojawią się dostępne sieci Wi-Fi.

Uwaga. Urządzenie pracuje wyłącznie w pasmie Wi-Fi 2,4 GHz.

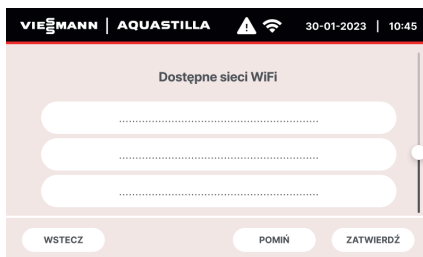

Wybierz swoją sieć z listy i potwierdź wybór przyciskiem "Zatwierdź"

Pojawi się okienko z hasłem do sieci Wi-Fi. Wpisz hasło lub naciśnij przycisk "Logowanie WPS"

KROK 3: USTAWIENIE DATY I GODZINY

Po zakończeniu poprzedniego kroku w okienku pojawi się opcja wprowadzenia daty i godziny.

W przypadku urządzeń niepołączonych z siecią Wi-Fi należy wybrać opcję "WYBIERZ STREFĘ CZASOWĄ", a następnie z listy dostępnych stref wybrać swoją. Następnie powtórzyć krok dla daty i godziny.

Dla urządzeń połączonych z Wi-Fi naciśnij "POBIERZ DATĘ I CZAS" aby automatycznie pobrać datę i czas dla danej lokalizacji.

Naciśnij "Zatwierdź", gdy wyświetlona jest właściwa godzina.

Ustawienia godziny i daty można w dowolnym momencie zmienić wchodząc w ekranie głównym w funkcję "Ustawienia", a następnie "Data i Godzina".

10. USTAWIENIA STACJI ZMIĘKCZANIA WODY (ciąg dalszy)

KROK 4: USTAWIENIE STOPNIA TWARDOŚCI WODY WEJŚCIOWEJ/SUROWEJ

Po zakończeniu poprzedniego kroku na wyświetlaczu pojawi się komunikat "Wprowadź twardość wody surowej".

Aby wprowadzić stopień twardości wody w pierwszym kroku wybierz jednostkę twardości z menu: "mg/l" (równoważne z ppm) lub "dH" (stopnie niemieckie). Następnie wpisz wartość twardości nawigując strzałkami "lewo" i "pravo".

W górnym wierszu wpisz wartość liczbową twardości wody.

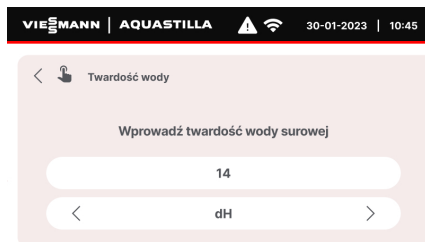

Po wybraniu parametrów naciśnij "Zatwierdź". Twardość wody wyrażana jest w różnych jednostkach. Poniżej prezentujemy porównanie i sposób przeliczenia najczęściej spotykanych w naszym kraju:

Jednostka twardości	mg CaCO ₃ /l	°f stopień francuski	°dH stopień niemiecki	gpg
1 mg CaCO ₃ /l	1	0,1	0,056	0,058
1 stopień francuski (°f)	10	1	0,56	0,58
1 stopień niemiecki (°dH)	17,8	1,78	1	1,036
1 gpg	17,2	1,72	0,96	1

KONTROLA POZIOMU SOLI

Poziom soli w zbiorniku wyświetlany jest na ekranie głównym zmiękczacza. Kiedy poziom soli spada poniżej 30% kolor wykresu poziomu soli oraz tekst zmienia się na czerwony sygnalizując potrzebę uzupełnienia soli.







10. USTAWIENIA STACJI ZMIĘKCZANIA WODY (ciąg dalszy)

NORMALNA PRACA

W trakcie normalnej pracy na ekranie wyświetlana jest aktualna data, godzina i moc sygnału Wi-Fi. Poniżej znajduje się wskazanie poziomu soli. W lewym dolnym rogu wyświetlany jest status: "zmiękczenie wody"; przy ikonie kranu wyświetlany jest obecny przepływ pracy (w m³/h). Dodatkowo widoczny jest komunikat o następnej regeneracji (przybliżona data lub objętość uzdatnionej wody do następnej regeneracji). Przy normalnej pracy urządzenia na podstawie odczytu zużycia wody zmiękczacze regeneruje się automatycznie o ustalonej godzinie. Ustawienie domyślne (fabryczne) to godzina 00:00 w nocy.



W trakcie pracy urządzenia na górnym pasku ekranu mogą pojawiać się następujące komunikaty:

-  - tryb wakacyjny jest aktywny
-  - wystąpił alarm
-  - urządzenie jest połączone z wifi
-  - brak połączenia z wifi

REGENERACJA

Po rozpoczęciu regeneracji urządzenie wyświetla na ekranie głównym w sekcji "Status" aktualny tryb podczas regeneracji oraz czas do zakończenia regeneracji. Tryby podczas regeneracji to:

1. uzupełnianie zbiornika solanki,
2. rozpuszczanie soli,
3. płukanie wsteczne,
4. pobieranie solanki,
5. płukanie szybkie.

REGENERACJA NATYCHMIASTOWA

Aby zainicjować cykl regeneracji, w menu głównym naciśnij "FUNKCJE" a następnie wybierz "REGENERACJA RĘCZNA"; potwierdź wybór naciskając "TAK".

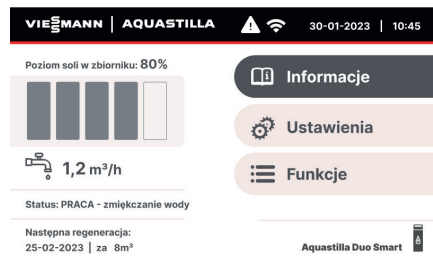

W czasie regeneracji woda podawana do instalacji jest wodą twardą.

10. USTAWIENIA STACJI ZMIĘKCZANIA WODY (ciąg dalszy)

USTAWIANIE GODZINY REGENERACJI

Fabrycznie regeneracja ustawiona jest na godzinę 00:00 w nocy (czas najmniejszego zużycia w użytku domowym). Aby zmienić godzinę regeneracji należy:

1. W menu głównym nacisnąć opcję "Ustawienia"
2. Następnie przejść do zakładki "Godzina Regeneracji"
3. Wpisać wybraną godzinę regeneracji w okienko.



ALARMY

Informacja o alarmach pojawia się w menu głównym na wyświetlaczu. Czerwona ikona obok przycisku "Informacje" wskazuje na konieczność sprawdzenia alarmów. Informacja o wystąpieniu alarmu znajduje się również na górnym pasku ekranu. 

Po kliknięciu zakładki "Alarmy" wyświetlona zostanie lista alarmów.

Usuwanie powiadomień o alarmach następuje po kliknięciu w prawym górnym rogu na przycisk "wyczyść powiadomienia".

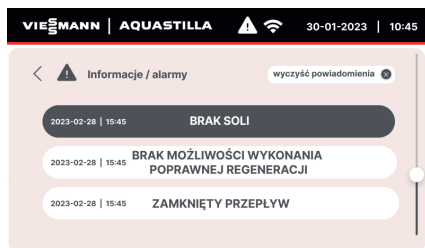
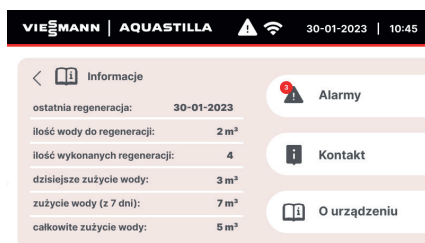

10. USTAWIENIA STACJI ZMIĘK CZANIA WODY (ciąg dalszy)

KONTAKT

Informacje kontaktowe do producenta urządzenia/serwisu można uzyskać wchodząc na ekranie głównym w zakładkę "Informacje" a następnie w zakładkę "Kontakt".

W tym miejscu znajdują się adres strony internetowej, nazwa producenta oraz numer kontaktowy.

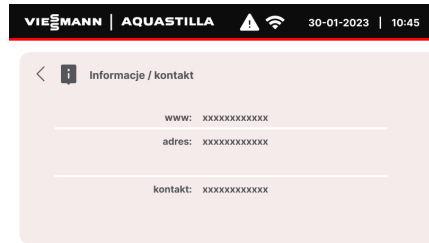

O URZĄDZENIU

Dane dotyczące urządzenia są dostępne po wejściu na ekranie głównym w zakładkę "Informacje" a następnie w zakładkę "o urządzeniu".

W tym miejscu znajduje się:

1. numer seryjny urządzenia,
2. model urządzenia,
3. wersja firmware'u płytki LCD,
4. wersja firmware'u płytki głowicy,
5. adres MAC.



USTAWIENIA ALARMÓW

Zmiany w ustawieniach alarmów można wprowadzić wchodząc na ekranie głównym w zakładkę "Ustawienia", a następnie "Ustawienia alarmów".



10. USTAWIENIA STACJI ZMIĘKCZANIA WODY (ciąg dalszy)

Urządzenie może informować użytkownika o niepożądanym zużyciu wody i w razie konieczności zamykać jej przepływ. W tym celu można włączyć następujące alarmy:

1. Czas ciągłego przepływu - ustawiany jest czas (minuty), przez który woda może płynąć nieustannie przez urządzenie. Wartość domyślna ustawiona jest na 40 minut. Po tym czasie urządzenie zamknie przepływ wody.

2. Szybkość przepływu - ustawiane jest maksymalne natężenie przepływu (l/min). Wartość domyślna ustawiona jest na 25 l/min. Jeżeli urządzenie wykryje przepływ o większej wartości, nastąpi zamknięcie przepływu wody przez głowicę.

3. Objętość wody - ustawiana jest objętość wody jaka może maksymalnie jednorazowo przepłynąć przez urządzenie w trakcie zmiękczenia. Domyślnie wartość ustawiona jest na 300 litrów. Po przekroczeniu tej wartości urządzenie zamknie przepływ wody przez głowicę.

4. Sól - ustawiana jest ilość soli (wyznaczona w % wypełnienia zbiornika) przy której użytkownik otrzyma powiadomienie o konieczności uzupełnienia zbiornika. Domyślna wartość ustawiona jest na 10%.

5. Czujniki antyzalaniowe - menu umożliwia dodawanie i usuwanie bezprzewodowych czujników antyzalaniowych. Szczegółowe informacje znajdują się w pkt 10 instrukcji.

Uwaga. Powyższe alarmy są domyślnie wyłączone. Aby włączyć wybrany alarm należy kliknąć w pole znajdujące się obok danego alarmu. Dopiero wtedy możliwe jest edycja alarmu.

Uwaga. Wartości domyślne są jedynie propozycją ustawień. Użytkownik wybierając wartość, która wyzwala alarm, powinien wziąć pod uwagę charakterystykę hydrauliczną instalacji wodnej, do której podłączone jest urządzenie, w tym ilość i rodzaj punktów poboru wody.

10. USTAWIENIA STACJI ZMIĘK CZANIA WODY (ciąg dalszy)

PRZESUNIĘCIE REGENERACJI O 48 GODZIN

Możliwe jest przesunięcie regeneracji, aby nie została wykonana w kolejnym wyznaczonym terminie.

Aby przesunąć regenerację:

1. W głównym menu naciśnij przycisk "Funkcje".
2. Następnie wybierz "PRZESUŃ REGENERACJĘ O 48 GODZIN".
3. Za pomocą przycisku "TAK" potwierdź wybór.

Po przesunięciu regeneracji o 48 godzin, przy dacie następnej regeneracji pojawi się znak [*].

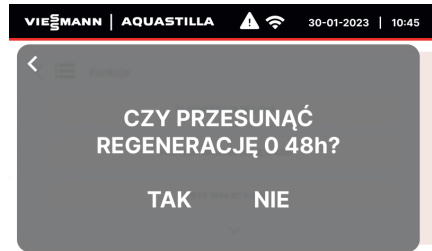

TRYB WAKACYJNY

Tryb wakacyjny pozwala zabezpieczyć złoże przed rozwojem mikroorganizmów i niekorzystnym wpływem braku przepływu wody w przypadku długich postojów. W trybie tym głowica wprowadza do butli z żywicą roztwór solanki, a następnie ustawia się w pozycji zamkniętej.

Aby włączyć tryb wakacyjny:

1. W głównym menu naciśnij przycisk "Funkcje".
2. Następnie wybierz "TRYB WAKACYJNY".
3. Za pomocą przycisku "TAK" potwierdź wybór.

Na ekranie głównym tryb pracy zostanie zmieniony na wakacyjny.

Na górnym pasku ekranu pojawi się symbol sygnalizujący, że tryb wakacyjny jest aktywny. 

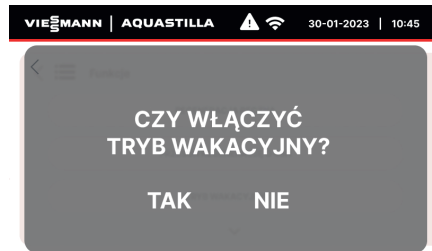

Instrukcja obsługi

10. USTAWIENIA STACJI ZMIĘKCZANIA WODY (ciąg dalszy)

ZAMKNIĘCIE PRZEPŁYWU WODY

Aby zamknąć przepływ wody:

1. W głównym menu naciśnij przycisk "Funkcje".
2. Następnie wybierz "ZAMKNIĘCIE PRZEPŁYWU WODY".
3. Za pomocą przycisku "TAK" potwierdź wybór.

Na ekranie głównym status pracy zostanie zmieniony na zamknięty przepływ.

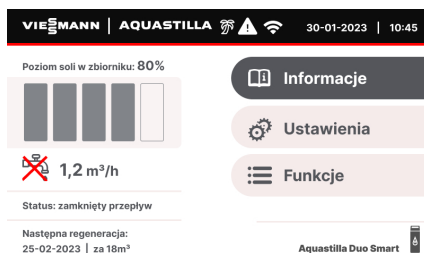

ZEZWOLENIE NA ZDALNY DOSTĘP SERWISANTA*

Urządzenie posiada możliwość zdalnej zmiany ustawień/kontroli parametrów przez autoryzowanego serwisanta. Jest to możliwe, gdy urządzenie jest podłączone do internetu.

Aby zezwolić na zdalny dostęp serwisanta:

1. W głównym menu naciśnij przycisk "Funkcje".
2. Następnie wybierz "ZEZWALAJ NA ZDALNY DOSTĘP SERWISANTA".
3. Za pomocą przycisku "TAK" potwierdź wybór.

*Funkcja "Zezwolenie na zdalny dostęp serwisanta" dostępna jest tylko dla producenta urządzenia.



10. USTAWIENIA STACJI ZMIĘKCZANIA WODY (ciąg dalszy)

WŁĄCZENIE POWIADOMIEŃ DŹWIĘKOWYCH

Aby włączyć powiadomienia dźwiękowe:

1. W głównym menu naciśnij przycisk "Funkcje"
2. Następnie wybierz "WŁĄCZ POWIADOMIENIA DŹWIĘKOWE"
3. Za pomocą przycisku "TAK" potwierdź wybór.



USTAWIENIA SERWISOWE

Aby przejść do ustawień serwisowych i dokonać zmian w zaawansowanych ustawieniach pracy zmiękczacza należy kliknąć w menu głównym na ikonę "Serwis", a następnie podać kod PIN.

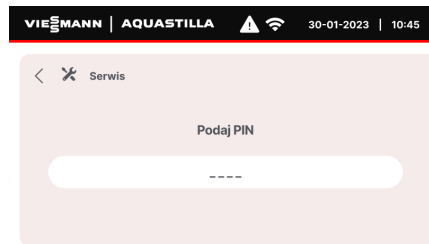

Uwaga! Panel serwis może być obsługiwany wyłącznie przez uprawnionego serwisanta.

11. INSTRUKCJA CZUJNIKA ANTYZALANIEWEGO F104F

OPIS PRODUKTU

Elementy instalacji wodociągowej w domu są podatne na wycieki wody, szczególnie gdy ciśnienie wody jest zbyt wysokie lub połączenia hydrauliczne wykonane są niezgodnie ze sztuką. Wyciek wody, będący następstwem powyższych sytuacji jest irytującym problemem, mogącym prowadzić do szkód materialnych. Niniejszy produkt jest dedykowany do ochrony przed wyciekami wody w domowych, komercyjnych i przemysłowych systemach wodociągowych i kanalizacyjnych.

CECHY PRODUKTU

1. Bezprzewodowy czujnik zalania, wysyła sygnał bezprzewodowy. Zmiękczac

Aquastilla SMART może odbierać sygnał z 5 czujników jednocześnie;

2. Bezprzewodowy czujnik zalania charakteryzuje się niskim zużyciem energii i umożliwia wygodną wymianę baterii;
3. Wodoodporna konstrukcja bezprzewodowego czujnika zalania zapobiega korozji obwodu wewnętrznego.

ZASADA DZIAŁANIA

Czujnik zalania instaluje się w miejscu, w którym najszybciej gromadzi się woda w trakcie wycieku. Gdy elektrody zalanego czujnika zetkną się z wodą, między elektrodami popłynie prąd, co spowoduje ustawienie dysków głowicy sterującej zmiękczacza w po-

11. INSTRUKCJA CZUJNIKA ANTYZALANIEWEGO F104F (ciąg dalszy)

zycji zamkniętej i w rezultacie odcięcie dopływu wody za urządzeniem.

UWAGA!

Całkowite odcięcie wody za urządzeniem wyposażonym w by-pass z regulacją twardości wody nastąpi wyłącznie w przypadku, gdy pokrętko by-pass jest ustawione w pozycji "0" (brak mieszania).

W przypadku, gdy pokrętko jest ustawione na każdej innej pozycji, część wody wciąż może popłynąć przez by-pass z pominięciem zamkniętej głowicy.

PARAMETRY TECHNICZNE

Bezprzewodowy czujnik zalania wody.

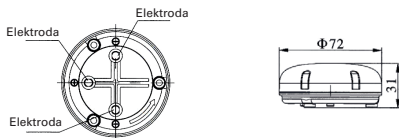

Uwagi: W konfiguracji standardowej dostępny jest 1 bezprzewodowy czujnik zalania. W przypadku konieczności zastosowania większej ilości czujników, należy je zakupić osobno.

INSTALACJA I OBSŁUGA PRODUKTU

A. Instalacja czujnika zalania.

1. Bezprzewodowy czujnik zalania wykrywa wyciek wody, na podstawie wielkości prądu między elektrodami. Czujnik należy umieścić w nisko położonym miejscu, gdzie potencjalnie będzie gromadziła się woda w przypadku wycieku.

Bezprzewodowy czujnik zalania wody należy zainstalować w zasięgu sygnału z zaworu sterującego. Po wybraniu miejsca instalacji należy

zwrzeć dodatnią i ujemną elektrodę w czujniku, i sprawdzić, czy na wyświetlaczu zmiękczacza pojawia się alarm wycieku i informacja o zamknięciu przepływu przez zmiękczac.

B. Obsługa urządzenia.

Uwaga: Czujnika antyzalanieowego nie można instalować:

- w zamkniętych przestrzeniach ograniczonych metalowymi ścianami,
- za grubymi ścianami nośnymi,
- w miejscach w których występuje silne pole magnetyczne.

Niestosowanie się do powyższych zaleceń spowoduje brak komunikacji stacji uzdatniania z bezprzewodowym czujnikiem zalania. **Przed instalacją przetestuj działanie czujnika!**

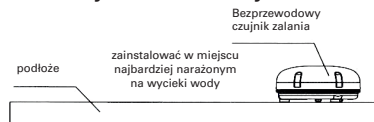

DZIAŁANIE

A. Interfejs użytkownika

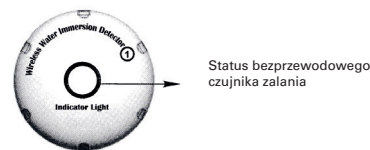

B. Parowanie produktu

Aby sparować czujnik antyzalanieowy ze stacją uzdatniania wody, należy na ekranie „A” wybrać opcję „Ustawienia”. Na ekranie „B” należy wybrać opcję „Ustawienia Alarmów”, a następnie aktywować suwakiem przycisk „CZUJNIKI BEZPRZEWODOWE” (ekran C). Po wciśnięciu

11. INSTRUKCJA CZUJNIKA ANTYZALANIEWEGO F104F (ciąg dalszy)

przycisku „DODAJ” na ekranie „D”, pojawi się ekran „E”. Jeśli w ciągu 30 s elektrody +/- zostaną zwarte, to czujnik sparuje się ze stacją uzdatniania wody i będzie gotowy do pracy. Kolejne czujniki antyzalanie, dodaje się analogicznie do pierwszego. Zmiękczacze można sparować maksymalnie z 5 bezprzewodowymi czujnikami zalania.

A



B

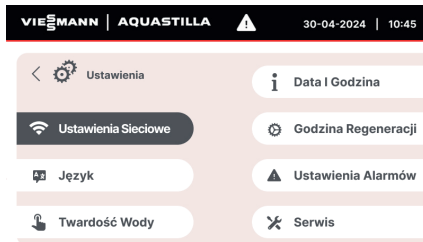

C



D

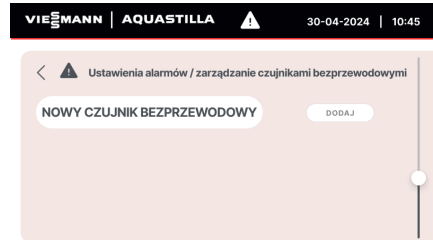

E

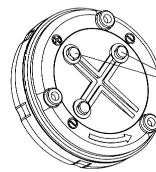

Zwarcie biegunów dodatniego i ujemnego.

C. Zmiana nazwy i usuwanie sparowanych czujników.

Aby zmienić nazwę któregoś z czujników, należy kliknąć przycisk „ZMIEN NAZWĘ” obok czujnika, którego nazwę chcemy edytować (ekran F). Pojawi się wtedy ekran H z klawiaturą. Należy wpisać nową nazwę czujnika i zatwierdzić klawiszem enter. Usuwanie czujnika z listy sparowanych urządzeń (ekran F) należy przeprowadzić poprzez naciśnięcie przycisku „USUŃ”. Pojawi się ekran G, na którym trzeba potwierdzić chęć usunięcia czujnika zalania.

11. INSTRUKCJA CZUJNIKA ANTYZALANIEWEGO F104F (ciąg dalszy)

F

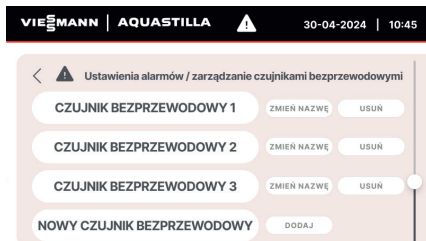

G

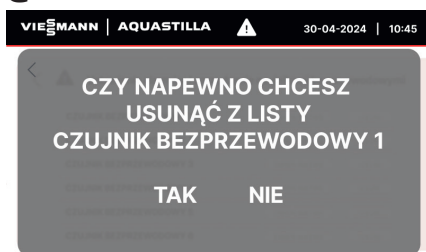

H



D. Odblokowanie przepływu wody po wykryciu zalania

Po wykryciu zalania na głównym ekranie kabinetu zmiękczacza pojawia się informacja o zamknięciu przepływu. Blokada przepływu widoczna jest na ekranie „I” w formie przekreślonego kranu, wykrzyknika w górnej części ekranu oraz nowej wiadomości w panelu „Informacje”. Po wejściu w panel „Informacje” zalanie widoc-

zne będzie w przestrzeni „Alarmy” Ekran J. Po wciśnięciu przycisku możliwe jest usunięcie powiadomienia (ekran K).

UWAGA! Usunięcie powiadomienia nie jest równoznaczne z usunięciem blokady przepływu wody. Aby usunąć blokadę przepływu wody, należy na ekranie głównym kliknąć przycisk „Funkcje”, wybrać opcję „sterowanie przepływem” (ekran L) a następnie zatwierdzić otwarcie przepływu ekran M.

I

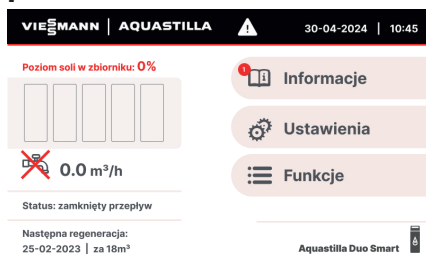

J



K



11. INSTRUKCJA CZUJNIKA ANTYZALANIEWEGO F104F (ciąg dalszy)

L



ŻYWOTNOŚĆ BATERII I JEJ WYMIANA

Bateria czujnika bezprzewodowego: Nowa bateria bezprzewodowego czujnika zalania jest zwykle sprawna przez 1 rok. Po upływie 1 roku należy wymienić baterię na nową. Zaleca się okresowe sprawdzanie naładowania baterii w czujniku poprzez zwieranie elektrod - inicjowanie alarmu zalania.

M

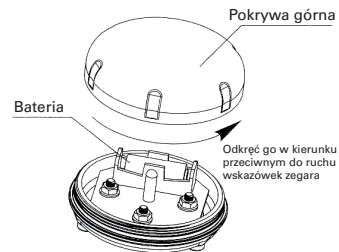

12. PAROWANIE Z APLIKACJĄ

Na ekranie urządzenia, które jest podłączone do internetu poprzez sieć WiFi (patrz punkt Ustawienia zmiękczacza/ ŁĄCZENIE Z SIECIĄ WI-FI) wykonaj następujące czynności:

1. W menu głównym naciśnij przycisk „Ustawienia”
2. Wybierz „parowanie z aplikacją”

Na ekranie wyświetli się kod QR oraz kod składający się z sześciu cyfr.

W aplikacji mobilnej wybierz opcję dodawania nowego urządzenia. Następnie wybierz jedną z dwóch metod parowania: skanowanie kodu QR lub wprowadzanie kodu ręcznie.

Po pomyślnym wykonaniu powyższych czynności urządzenie jest już sparowane z aplikacją mobilną użytkownika.



Instrukcja obsługi

13. APLIKACJA MOBILNA

ZAKŁADANIE KONTA I LOGOWANIE

W celu korzystania z aplikacji konieczne jest założenie konta i zalogowanie się. Po uruchomieniu aplikacji wyświetli się ekran logowania, które można wykonać za pomocą adresu email lub kont: Google, Facebook lub Apple. Jeżeli nie posiadasz konta, zarejestruj się.

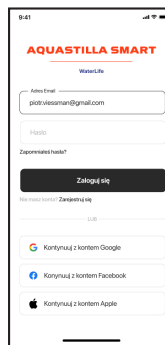

DODAWANIE URZĄDZENIA

Dodawanie pierwszego urządzenia

Jeżeli używasz aplikacji po raz pierwszy, zostaniesz poproszony o dodanie nowego urządzenia.

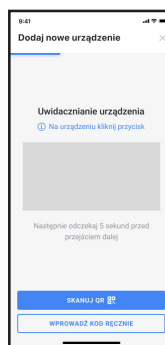

Jeżeli wybierzesz opcję „Skanuj kod QR” aplikacja włączy aparat, którym należy zeskanować kod QR, który wyświetla się na wyświetlaczu urządzenia (patrz pkt 11 Parowanie z aplikacją).



13. APLIKACJA MOBILNA (ciąg dalszy)

Jeżeli wybierzesz opcję wpisania kodu ręcznie, należy użyć sześciocyfrowego kodu który znajduje się obok kodu QR. Zostaniesz poinformowany o pomyślnym parowaniu z urządzeniem.

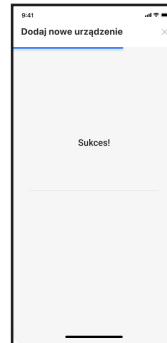

W przypadku niepowodzenia, sprawdź czy urządzenie jest podłączone do zasilania i czy ma dostęp do internetu.

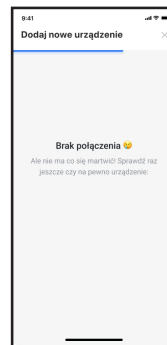

Dodawanie kolejnych urządzeń

Jeżeli chcesz dodać kolejne urządzenie, na stronie głównej aplikacji rozwiń górne menu z listą urządzeń i kliknij „Dodaj nowe”.

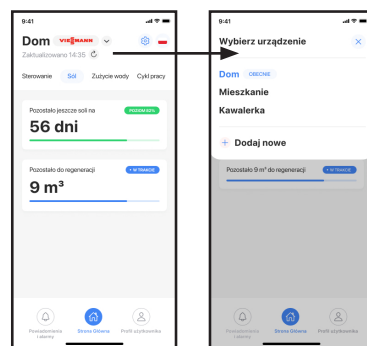

13. APLIKACJA MOBILNA (ciąg dalszy)

FUNKCJE

Strona główna aplikacji posiada cztery zakładki pozwalające w szybki i łatwy sposób zarządzać i monitorować pracę urządzenia.

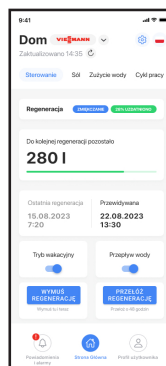

Zakładka sterowanie

W zakładce sterowanie możliwy jest podgląd ilości wody jaką urządzenie jest jeszcze w stanie uzdatnić oraz informacja o szacowanej dacie kolejnej regeneracji. W razie konieczności regenerację można wywołać ręcznie (przycisk Wymuś regenerację) lub przełożyć o 48 godzin, jeśli miałyby nastąpić w niedogodnym dla użytkownika czasie (przycisk Przełóż regenerację).

W zakładce sterowanie możliwe jest również wprowadzenie urządzenia w tryb wakacyjny oraz zamknięcie przepływu wody.

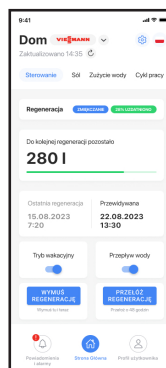

Zakładka Sól

W zakładce sól znajdują się informacje o poziomie soli (procentowym) oraz na ile dni szacunkowo jej wystarczy. Dzięki temu możliwe jest uzupełnienie soli w zbiorniku odpowiednio wcześniej aby regeneracja złoża zmiękczonego odbyła się prawidłowo.

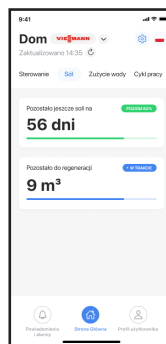

13. APLIKACJA MOBILNA (ciąg dalszy)

Zakładka Zużycie wody

W zakładce zużycie wody znajdują się informacje o ilości wody uzdatnionej, która przepływa przez urządzenie. Możliwe jest sprawdzenie zużycia dziennego, jak również średniego zużycia wody z danego okresu.

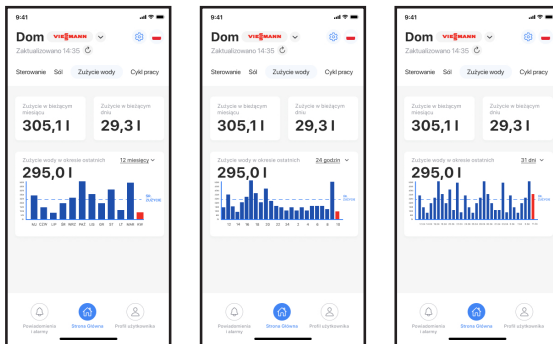

Zakładka Cykl pracy

W zakładce Cykl pracy znajdują się informacje o aktualnym statusie pracy urządzenia (praca, rozpuszczanie soli, płukanie itp.). Możliwe jest przejście do dalszego etapu pracy poprzez przycisk PRZEJDŹ DO NASTĘPNEGO CYKLU.

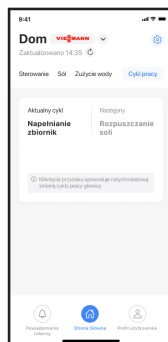

13. APLIKACJA MOBILNA (ciąg dalszy)

POWIADOMIENIA

W panelu Powiadomienia i Alarmy znajdują się powiadomienia, które urządzenie wysyła do aplikacji za pomocą chmury. Powiadomienia dotyczą przypomnień o niskim poziomie soli, o alarmach o nadmiarowym zużyciu wody lub o wykryciu zalania przez bezprzewodowy czujnik czy też błędów głowicy.

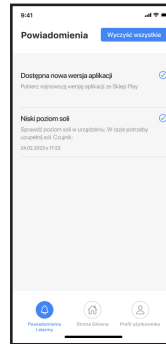

USTAWIENIA

W panelu ustawienia dostępne są następujące opcje:

- wybór urządzenia domyślnego,
- zmiana nazwy urządzenia,
- ustawienie twardości wody wejściowej,
- zmiana jednostki objętości wody,
- zmiana godziny regeneracji,
- zmiana ustawień alarmów.

W razie konieczności wykonania zdalnego serwisu przez serwisanta należy umożliwić dostęp do urządzenia. W tym celu należy kliknąć „Tryb zdalnego serwisu”. Pojawi się okno, w którym wpiszesz na ile godzin ma być przyznany zdalny dostęp. W celu skasowania urządzenia z listy urządzeń kliknij „Skasuj urządzenie”.

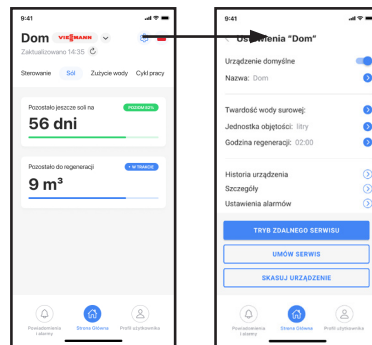

14. WYKRYWANIE PROBLEMÓW

Problem	Przyczyna	Rozwiązanie
Urządzenie nie regeneruje się	Brak zasilania	Sprawdź podłączenia elektryczne – bezpieczniki, wtyczkę, zasilacz
	Źle ustawiony sterownik	Skoryguj ustawienia sterownika lub skontaktuj się z serwisem w celu poprawnego ustawienia sterownika
Urządzenie dostarcza twardą wodę	Otwarty by-pass	Zamknij by-pass
	Brak soli w zbiorniku solanki	Uzupełnij sól i zregeneruj złożo wywołując ręczną regenerację wchodząc w ekranie głównym w menu „Funkcje”
	Zanieczyszczony inżektor	Skontaktuj się z serwisem
	Niewystarczające napełnianie wodą zbiornika solanki przed regeneracją	Zregeneruj złożo wywołując ręczną regenerację wchodząc w ekranie głównym w menu „Funkcje”. Jeśli to nie usunie problemu skontaktuj się z serwisem
	Mieszacz wody w by-passie otwarty zbyt mocno	Zmień ustawienie mieszacza wody w by-passie (pokrętło regulacji twardości wody)
	Głowica jest w trakcie regeneracji	Poczekaj do końca regeneracji
Nadmierne zużycie soli	Zbyt dużo wody w zbiorniku solanki przed regeneracją	Skontaktuj się z serwisem
	Zbyt duży pobór solanki	Skontaktuj się z serwisem
Spadek ciśnienia	Osad żelaza w zmiękczaczu	Skontaktuj się z serwisem
	Zablokowana instalacja wodna	Sprawdź, czy osady z wody nie zablokowały instalacji wodnej przed urządzeniem
	Wejście do głowicy zanieczyszczone resztkami pozostałymi z robót instalacyjnych	Usuń resztki i wyczyść głowicę
	Zanieczyszczony wkład filtra wstępnego oczyszczania	Przeczyść lub wymień wkład
	Obecność powietrza w instalacji	Niepoprawne działanie zaworu solanki. Upewnij się, czy solanka jest w zbiorniku przed rozpoczęciem procesu regeneracji

Instrukcja obsługi

14. WYKRYWANIE PROBLEMÓW (ciąg dalszy)

Problem	Przyczyna	Rozwiązanie
Zbyt dużo wody w zbiorniku solanki przed regeneracją	Zbyt długi czas uzupełniania wody w zbiorniku solanki	Skontaktuj się z serwisem
	Zablokowany inżektor	Skontaktuj się z serwisem
	Obce ciała w zaworze solanki	Skontaktuj się z serwisem
	Przerwa w dopływie prądu podczas napełniania zbiornika solanki	Sprawdź zasilanie elektryczne
	Źle ustawiony zawór solanki	Skontaktuj się z serwisem
Urządzenie nie zasysa solanki	Zbyt niskie ciśnienie w sieci	Podnieś ciśnienie wody na wejściu do systemu uzdatniania wody do minimum 1,5 bar
	Zablokowany wężyk doprowadzający solankę do głowicy	Sprawdź wężyk doprowadzający solankę i usuń ewentualne blokady utrudniające przepływ
	Wyciek z wężyka doprowadzającego solankę do głowicy	Skontaktuj się z serwisem
	Uszkodzony inżektor	Skontaktuj się z serwisem
Ciągły wyciek do kanalizacji	Zanieczyszczenia w głowicy	Sprawdź wejście do głowicy i usuń zanieczyszczenia. Jeśli to nie usunie problemu skontaktuj się z serwisem
	Przerwa w dostawie prądu podczas regeneracji	Sprawdź zasilanie elektryczne
Woda uzdatniona jest słona	Źle wyflukane złoże	Sprawdź, czy ciśnienie w sieci jest odpowiednie. Sprawdź i zapewnij drożność odpływu ścieków. Jeśli to nie usunie problemu skontaktuj się z serwisem

15. CERTYFIKATY

1. Atest Państwowego Zakładu Higieny (PZH), który świadczy o tym, że zmiękczone systemy uzdatniania wody odpowiadają wymaganiom higienicznym w procesach uzdatniania wody przeznaczonej do spożycia.

**ATEST
PZH**

2. Deklaracja zgodności z dyrektywami:

- 2014/32/UE
- 2014/30/UE
- 2014/53/UE

CE

3. ISO 9001:2000, który świadczy o tym, że produkcja odbywa się zgodnie z systemem zarządzania jakością ISO 9001:2000.



16. UTYLIZACJA

Po zakończeniu okresu eksploatacji nie należy utylizować urządzenia razem z odpadami komunalnymi. Zmiękczacze należy dostarczyć do punktu odbioru odpadów elektrycznych i elektronicznych. Na użytkownika spoczywa odpowiedzialność za dostarczenie odpadów do punktu odbioru. Nieprzestrzeganie ww. zasady może skutkować nałożeniem kary zgodnej z przepisami obowiązującymi na danym obszarze. Prawidłowa utylizacja urządzenia to gwarancja prawidłowego przetworzenia odpadu w sposób bezpieczny dla środowiska.

Wyprodukowane dla Viessmann Sp. z o. o. przez:

Amii Sp. z o.o.
ul. Techniczna 22
92-518 Łódź

100108



Symbol oznaczający selektywne zbieranie sprzętu elektrycznego i elektronicznego. Zakaz umieszczania zużytego sprzętu z innymi odpadami.

Prawa autorskie: Viessmann Sp. z o. o.
Kopiowanie, powielanie i wykorzystywanie opracowania,
lub jego elementów bez zgody autorów surowo zabronione.
07/2024

Viessmann Sp. z o.o.
al. Karkonoska 65
53-015 Wrocław
tel.: (71) 36 07 100
faks: (71) 36 07 101
www.viessmann.com